

Cassida[®]
XPECTO LiTE
moving money forward

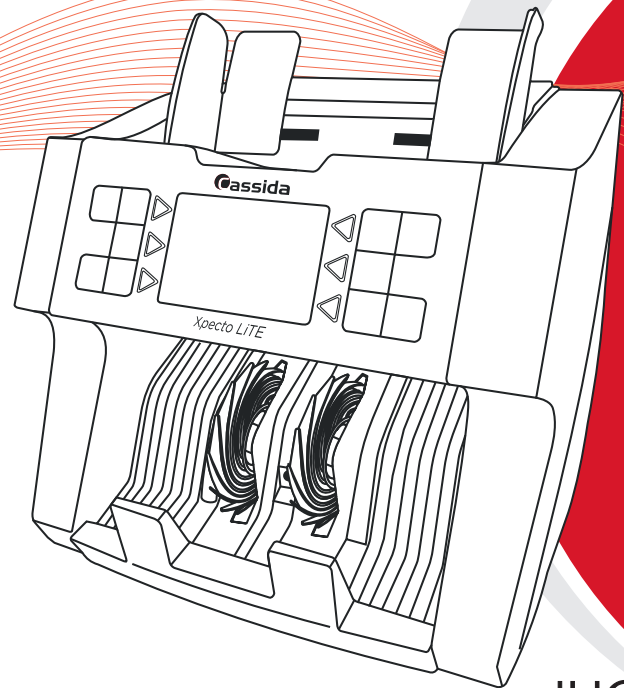

ІНСТРУКЦІЯ З ЕКСПЛУАТАЦІЇ

Лічильник банкнот Cassida Xpecto LiTE



Цей посібник містить важливу інформацію про заходи безпеки та експлуатаційні особливості. Будь ласка, уважно прочитайте його перед використанням свого лічильника банкнот та зчитувача, та збережіть його для подальшого використання.

Незважаючи на те, що було докладено багато зусиль для включення всіх функцій до цього посібника користувача, зазначені технічні характеристики можуть не відображати всі функції наступних версій програмного забезпечення.

Якщо у вас є запитання щодо вашого **Cassida Xpecto LiTE** та його роботи, зверніться до служби технічної підтримки за адресою www.cassida.com.ua



УВАГА!

Обслуговувати це обладнання повинен тільки кваліфікований персонал.



НЕ ВИКИДАЙТЕ В СМІТНИК

Дотримуйтеся відповідної місцевої процедури утилізації електроніки



ПОПЕРЕДЖЕННЯ:

НЕБЕЗПЕЧНІ РУХОВІ ЧАСТИНИ.
Не ставте пальці, волосся, одяг, шнурок поблизу рухомих частин

Зміст:**1. Вступ**

1.1 Про апарат Cassida Xpecto LiTE	3
1.2 Комплектація	3
1.3 Загальний вигляд Cassida Xpecto LiTE	4
1.4 Панель управління	6
1.5 Дисплей	6
1.6 Технічні характеристики	8
1.7 Запобіжні заходи	9

2. Порядок роботи

2.1 Включення та завантаження банкнот	10
2.2 Вибір валюти	11
2.3. Режими роботи	12
2.3.1 Режим МІКС	12
2.3.2 Режим НОМІНАЛ	12
2.3.3 Режим РАХУНОК	13
2.3.4 Режим ДОДАВАННЯ	13
2.3.5 Режим ФАСУВАННЯ	14
2.3.6 Зміна швидкості перерахунку	15
2.3.7 Режим сортування за лицем	16
2.3.7 Режим сортування за орієнтацією	17

3. Технічне обслуговування та виявлення несправностей

3.1 Технічне обслуговування	18
3.2 Виявлення несправностей	19

4. Технічне обслуговування та Гарантійні умови**1. ВСТУП****1.1 Про апарат Cassida Xpecto LiTE**

Дякуємо Вам за вибір обладнання Cassida. Сподіваємося, що лічильник банкнот Cassida Xpecto LiTE буде радувати Вас високою якістю і зручністю роботи протягом усього терміну експлуатації.

Основні переваги сортувальника банкнот Cassida Xpecto LiTE:

- Автоматичне розпізнавання валюти
- Перевірка до 9 видів валют (UAH, USD, EUR, HUF, CHF, CZK, GBP, RON, KZT)
- Висока швидкість перерахунку
- Кольоровий LCD-дисплей
- Наявність функції перевірки достовірності за 4 машинозчитуваними захисними ознаками
- CIS технологія (ІК і Видимий образ)
- Русифіковане меню

1.2 Комплектація

- Сортувальник банкнот Cassida Xpecto LiTE
- Шнур живлення
- Інструкція з експлуатації
- Картонна коробка з ущільнювачем

1.3 Загальний вигляд Xpecto LiTE

Вид спереду

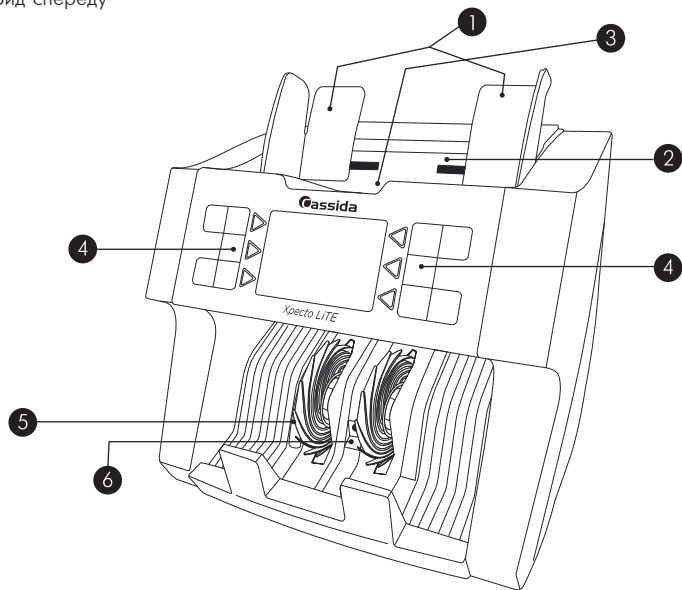

1. Направляючі для банкнот
2. Завантажувальна кашеня
3. Датчик завантажувальної кишені
4. Панель управління
5. Приймальна кашеня
6. Датчики приймальної кишені

Вид ззаду

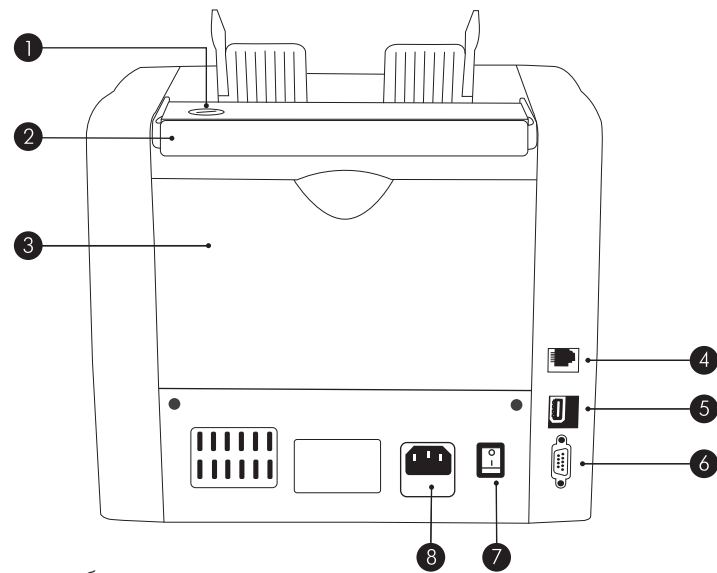

1. Регулятор робочого зазору
2. Ручка для транспортування
3. Задня кришка доступу
4. Порт RJ11 (не використовується)
5. Порт RJ45 (не використовується)
6. Роз'єм для підключення принтера
7. Вимикач електроживлення
8. Роз'єм живлення

1.4 Панель управління

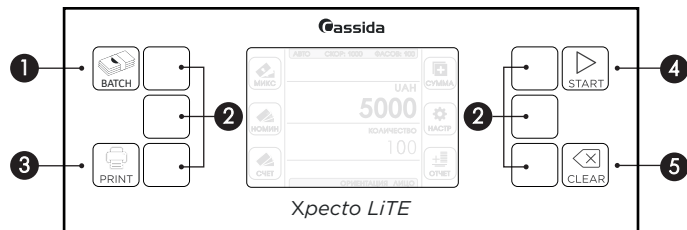

1. **BATCH.** Кнопка вибору валюти
2. Багатофункціональні кнопки навігації
3. **PRINT.** Друк загального звіту (при наявності принтера)
4. **START.** Кнопка старта. Почати перерахунок (якщо не в режимі автостарту)
5. **CLEAR.** Кнопка очиститки результату перерахунку

1.5 Дисплей

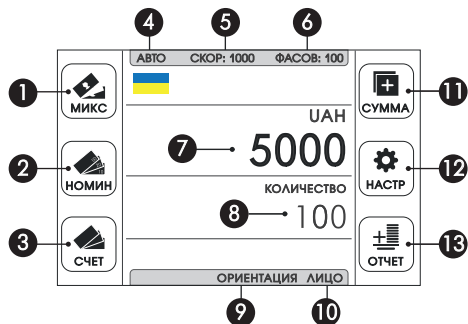







1. Включити/вимкнути режим МІКС (МИКС)
2. Включити/вимкнути режим НОМІНАЛ (НОМИН)
3. Включити/вимкнути режим РАХУНОК (СЧЕТ)
4. Ручний або автоматичний тип старту
5. Швидкість перерахунку
6. Розмір фасування
7. Сума прорахованих банкнот
8. Кількість прорахованих банкнот
9. Включити/вимкнути режим сортування за орієнтацією
10. Включити/вимкнути режим сортування за лицьовою стороною банкноти
11. Включити/вимкнути режим додавання (СУММА)
12. Налаштування (НАСТP)
13. Звіт по прорахованим банкнотам (ОТЧЕТ)

Звіт по прорахованим банкнотам («ОТЧЕТ») Дана функція підсумовує всі поточні результати перерахунку та видає звіт по кількості прорахованих банкнот кожного номіналу, сумі прорахованих банкнот розподілених за номіналом, а також по загальній кількості та загальній сумі всіх прорахованих банкнот

НОМИН	КОЛ-ВО	СУММА
1000	0	0
500	5	2500
200	2	400
100	20	2000
50	100	5000
20	0	0
10	0	0
5	0	0
2	0	0
1	0	0
ВСЕГО	100	U A H 9900

1. Номінал прорахованих банкнот
2. Кількість прорахованих банкнот розподілених за номіналом
3. Сума прорахованих банкнот розподілених за номіналом
4. Загальна кількість прорахованих банкнот
5. Загальна сума прорахованих банкнот
6. Назад до головного екрану

Головне меню «НАСТР»

	1. Фасовка	 НАЗАД		7. Сервисное меню	 НАЗАД
	2. Скорость			8. Версия ПО	
	3. Ориентация			9. Выбор языка	
	4. Авто старт				
	5. Время и дата				
	6. Звук кнопок				
		 ВВОД			 ВВОД

1. Встановити розмір фасування
2. Змінити швидкість перерахунку
3. Вкл/вимк режим сортування за орієнтацією/лицем
4. Авто/ручний старт
5. Встановлення дати та часу
6. Звук кнопок

7. Сервісні налаштування (під паролем)
8. Версія програмного забезпечення ПЗ
9. Вибір мови

1.6 Технічні характеристики

Тип подачі банкнот:	Ролико-фрикційний
Швидкість перерахунку банкнот:	800/1000/1200
Ємність завантажувальної кишені:	600 банкнот
Ємність приймальної кишені:	250 банкнот
Дисплей:	3.2" LCD
Детекція:	MG, UV, IR, Образ (CIS)
Живлення:	100~240VAC, 50/60Hz
Вага:	6,4 кг
Габарити (ШхДхВ), мм:	268 x 241 x 279

1.7 Запобіжні заходи

Під час використання лічильника банкнот Cassida Xpecto LiTE повинні бути дотримані основні запобіжні заходи, такі як:

1. Уникайте потрапляння будь-яких твердих об'єктів всередину пристрою.
2. Щоб уникнути ураження електричним струмом, не вмикайте і не виймайте штепсель з розетки мокрими руками.
3. Щоб уникнути розриву або пошкодження кабелю, виймаючи шнур живлення з мережі, беріться за вилку шнура.
4. Щоб уникнути пошкодження кабелю живлення і можливого короткого замикання, переміщати апарат дозволяється тільки після відключення вилки шнура від електромережі
5. Якщо прилад довго перебував в низькотемпературному середовищі, то перед включенням необхідно тримати його при кімнатній температурі, принаймні, протягом двох годин.

Для запобігання передчасного виходу з ладу обладнання, дотримуйтесь наступних правил:

1. Прилад повинен бути встановлений на рівній горизонтальній поверхні.
2. Не встановлюйте прилад в місцях, де він може зазнати впливу прямих сонячних променів або спрямованого штучного освітлення.
3. Не встановлюйте прилад в приміщеннях з високим рівнем запиленості. Висока запиленість може негативно вплинути на якісь перевірки.

УВАГА! Не встановлюйте прилад поблизу іншого обладнання з властивостями випромінювання електромагнітних хвиль, здатних призвести до неправильної роботи обладнання (мобільний телефон, офісний принтер та ін.)

2. ПОРЯДОК РОБОТИ

2.1 Включення та завантаження банкнот

Розмістіть лічильник банкнот на рівній горизонтальній поверхні та переконайтесь, що враховано всі запобіжні заходи які вказані в пункті 1.7.

Підключіть лічильник банкнот до електромережі за допомогою шнура живлення, який іде у комплекті.

Включіть лічильник за допомогою вимикача електроживлення. Після включення лічильник проведе самотестування.

Налаштуйте зазор механізму подачі банкнот. Початково необхідний зазор встановлений на заводі-виробнику з урахуванням специфіки валюти що перераховується.

Проте, якщо лічильник часто зупиняється з помилкою «Сдвоенная банкнота» або «Цепочка банкнот», то необхідно налаштувати зазор самостійно, повертаючи гвинт регулювання зазору в більшу «+» сторону для перерахунку зношених банкнот, або в меншу «-» сторону для перерахунку нових банкнот.

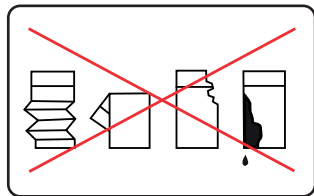
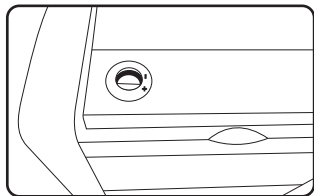

Увага! Перед тим, як закладати банкноти у завантажувальну кишеню підготуйте банкноти, а саме видаліть порвані, мокрі, пошкоджені або грязні банкноти, а також переконайтесь що серед них немає сторонніх предметів у вигляді резинок, монет, скріпок і т.д.

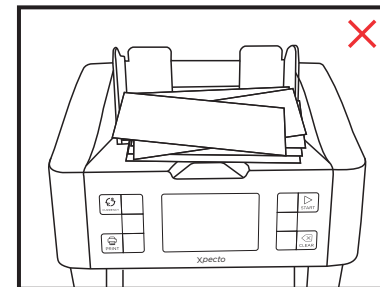
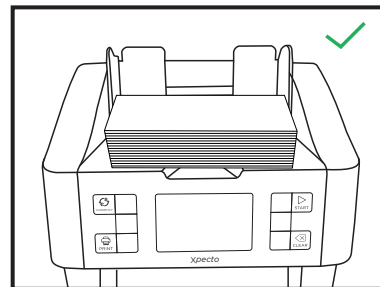

Установіть направляючі банкнот по ширині найдовшої банкноти з пачки що перераховується, вирівняйте краї пачки та акуратно помістіть пачку в середину завантажувальної кишені, не допускаючи перекосів. Лічильник автоматично почне перерахунок банкнот, а при встановленні ручного старту - при натисканні на кнопку START на панелі управління.

2.2 Вибір валюти

Для вибору валюти натисніть кнопку **BATCH** на панелі управління. На дисплеї з'явиться список валют.



Використовуючи фізичні кнопки на панелі управління, виберіть необхідну валюту. Після того як Ви оберете валюту, лічильник автоматично переключиться на головний дисплей.

Щоб перейти на другу сторінку списку валют, натискайте стрілку вниз ⏴

Щоб вийти з меню вибору валюти, натисніть кнопку НАЗАД.

2.3 Режими роботи

2.3.1 Режим МІКС



Для того щоб включити режим МІКС натисніть на кнопку яка відповідає піктограмі «МІКС». Поки режим активний іконка буде підсвічуватися синім кольором. Режим МІКС використовується для перерахунку банкнот різних номіналів, що належать до однієї валюти. Щоб переключити режим перерахунку, натисніть відповідну кнопку на панелі управління.

2.3.2 Режим НОМІНАЛ



Для того щоб включити режим НОМІНАЛ натисніть на кнопку яка відповідає піктограмі «НОМИН». Поки режим активний іконка буде підсвічуватися синім кольором. Режим НОМІНАЛ використовується для перерахунку банкнот одного номіналу. Визначення номіналу проводиться по першій прорухованій банкноті. Щоб переключити режим перерахунку, натисніть відповідну кнопку на панелі управління.

2.3.3 Режим РАХУНОК



Для того щоб включити режим РАХУНОК натисніть на кнопку яка відповідає піктограмі «СЧЕТ». Поки режим активний іконка буде підсвічуватися синім кольором. Режим СЧЕТ використовується для перерахунку банкнот без визначення номіналу, на дисплеї буде відобразитися тільки кількість перерахованих банкнот. Щоб переключити режим перерахунку, натисніть відповідну кнопку на панелі управління.

2.3.4 Режим ДОДАВАННЯ



Даний режим призначений для підсумовування кількості та номіналів банкнот, що перераховуються, при цьому результат останнього перерахунку буде автоматично додаватися до результату попереднього перерахунку до тих пір, поки не буде очищений за допомогою кнопки «CLEAR» на панелі управління.

Для того щоб включити режим ДОДАВАННЯ натисніть на кнопку яка відповідає піктограмі «СУММА». Поки режим активний іконка буде підсвічуватися синім кольором. Функція ДОДАВАННЯ доступна в режимах МІКС, НОМІНАЛ та РАХУНОК.

2.3.5 Режим ФАСУВАННЯ

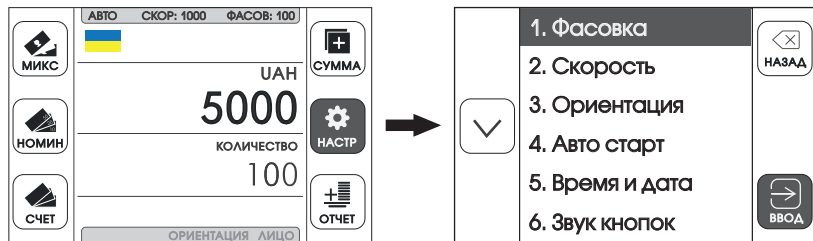

Для активації режиму ФАСУВАННЯ необхідно натиснути кнопку «НАСТР», далі «1. Фасовка», та встановити необхідне значення фасування за допомоги кнопок, які відповідають піктограмам +1, +10, +100.

Для підтвердження розміру фасування натисніть «ВВОД» і лічильник автоматично повернеться до головного меню.

Для виходу з режиму фасування натисніть кнопку «НАЗАД».

Для того щоб відключити режим фасування, натисніть кнопку «ВЫКЛ/ВКЛ»

Наприклад, якщо необхідно встановити розмір фасування 325 баннот, то натискайте три рази кнопку +100, два рази кнопку +10 та п'ять разів кнопку +1



2.3.6 Зміна швидкості перерахунку

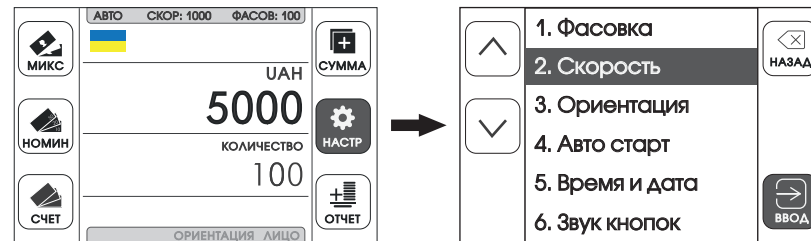

Лічильник баннот Cassida Xpecto LiTE має можливість перемикання швидкості перерахунку баннот. Виберіть один з трьох варіантів швидкості перерахунку:

- 800 баннот/хвилину
- 1000 баннот/хвилину
- 1200 баннот/хвилину

Для виходу з режиму фасування натисніть кнопку «НАЗАД».



Увага! Швидкість перерахунку вища ніж 1000 баннот/хвилину доступна тільки для режиму «СЧЕТ»

2.3.7 Режим сортування за лицем

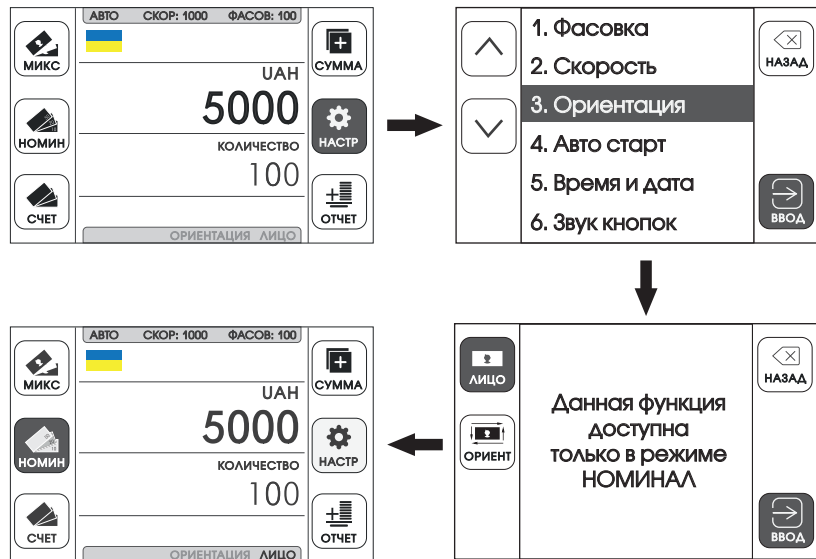

Режим сортування за орієнтацією використовується для перерахунку банкнот в орієнтаціях А та В (лицьова сторона банкноти). Визначення орієнтації робиться по першій прорахованій банкноті, яка вважатиметься еталонною. Лічильник зупиниться з помилкою, у випадку якщо буде прорахована банкнота відмінна від еталонної.

Даний режим активний тільки в режимі **НОМИНАЛ**

2.3.8 Режим сортування за орієнтацією

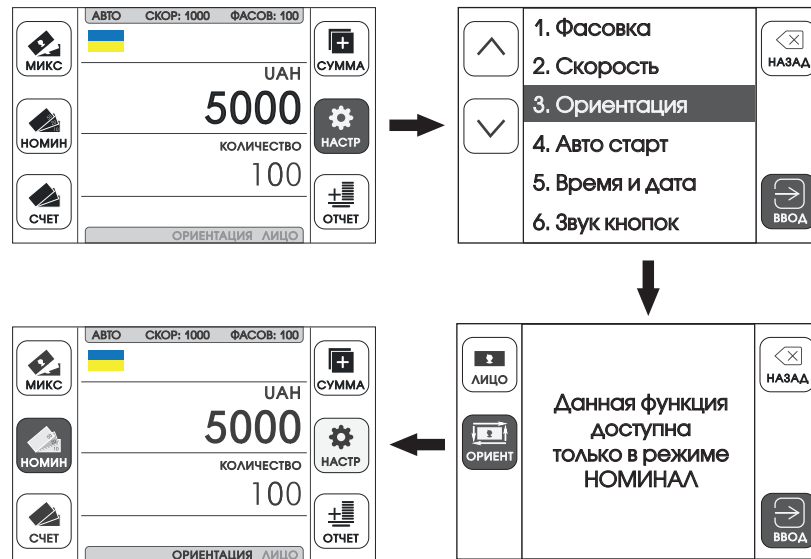

Режим сортування за орієнтацією використовується для перерахунку банкнот в одній орієнтації. Визначення орієнтації робиться по першій прорахованій банкноті, яка вважатиметься еталонною. Лічильник зупиниться з помилкою, у випадку якщо буде прорахована банкнота відмінна від еталонної.

Даний режим активний тільки в режимі **НОМИНАЛ**

3. ТЕХНІЧНЕ ОБСЛУГОВУВАННЯ ТА ВИЯВЛЕННЯ НЕСПРАВНОСТЕЙ

3.1 Технічне обслуговування

Регулярне технічне обслуговування авторизованим сервісним центром Cassida є обов'язковою умовою тривалої та якісної роботи обладнання.

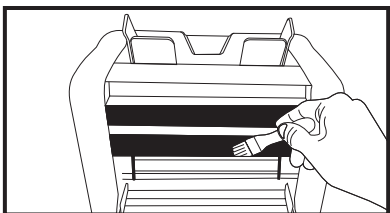
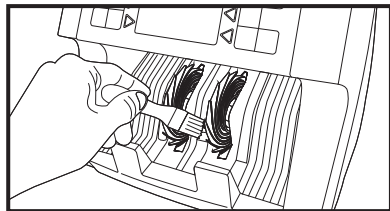
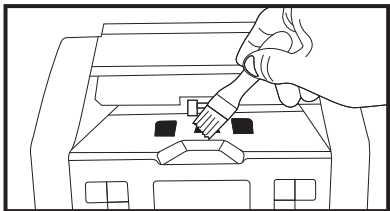

Щоденне обслуговування користувач повинен проводити сам і самотужки. Для щоденного обслуговування користувач повинен робити чищення від запылення та забруднення основних частин механізму та датчиків детекцій.

Вимкніть живлення та від'єднайте мережевий кабель від розетки.

Очистіть сенсори апарату та складові частини м'яким сухим пензлем або струменем стисненого повітря.

Увага! Роботи, що проводяться при технічному обслуговуванні, не входять до гарантійних зобов'язань.

Увага! Очищення механізму повинно проводитися лише авторизованими інженерами сервіс-центру Cassida

3.2 Виявлення несправностей

ПОМИЛКА	ОПИС	РІШЕННЯ
ОШИБКА МАГНИТА	Була прорахована підозріла банкнота по МГ	Видаліть останню прораховану (підозрілу) банкноту з приймальної кишені. Натисніть кнопку СТАРТ для продовження перерахунку
СДВОЕННЫЕ БАНКНОТЫ	Була прорахована сдвоєна банкнота	Видаліть всі банкноти з приймальної кишені та перерахуйте банкноти знову.
ОШИБКА УФ	Була прорахована підозріла банкнота по УФ	Видаліть останню прораховану (підозрілу) банкноту з приймальної кишені. Натисніть кнопку СТАРТ для продовження перерахунку
ОШИБКА ИК	Була прорахована підозріла банкнота по ІЧ	Видаліть останню прораховану (підозрілу) банкноту з приймальної кишені. Натисніть кнопку СТАРТ для продовження перерахунку
ЦЕПОЧКА БАНКНОТ	Був прорахований ланцюжок банкнот	Видаліть всі банкноти з приймальної кишені та перерахуйте банкноти знову.
ОШИБКА ОБРАЗА	Була прорахована підозріла банкнота за образом	Видаліть останню прораховану (підозрілу) банкноту з приймальної кишені. Натисніть кнопку СТАРТ для продовження перерахунку

6.4 Гарантія

Гарантія на товар становить один рік з моменту покупки. Умови Гарантії викладені у Гарантійному талоні.

Обладнання знімається з гарантії, якщо у нього відсутній серійний номер. Некоректна робота машини або її механічні пошкодження, викликані неправильним транспортуванням, зберіганням або експлуатацією, не підлягають гарантійному ремонту.

Гарантія не поширюється на транспортні витрати, пов'язані з доставкою приладу в Центр Технічного Обслуговування та назад, а також на витратні матеріали. Перелік витратних матеріалів:

- Ремені приводу механізму
- Ролики злискуючого механізму (підкидаючі ролики, подаючі ролики, відтинаючі ролики).

6.5 Контактна інформація

Центр Технічного Обслуговування:

E-mail: support@cassida.com.ua

Тел.: +380 (67) 783-55-99

Адресу сервісного центру у Вашому місті Ви можете знайти на сайті www.cassida.com.ua

При зверненні до Центру Технічного Обслуговування, будь ласка, майте при собі наступні дані:

- Серійний номер продукту
- Оригінал повністю заповненого гарантійного талона
- Супровідний лист, в якому вказана причина звернення в сервісний центр

УВАГА! При зверненні в Центр Технічного Обслуговування в обладнанні повинно бути проведено обов'язкове технічне обслуговування (чистка). У випадку, якщо в обладнанні не було проведено технічного обслуговування, його може провести співробітник сервісного центру. Технічне обслуговування не входить в перелік гарантійних видів робіт та сплачується згідно тарифів сервісного центру.

Примітка: будь ласка, зберігайте упаковку товару на період гарантійного терміну використання апарату. У разі повернення товару, наявність його оригінальної коробки та комплектації, описаної в розділі «1.2 Комплектація» є обов'язковою!